





QUALITY IS THE LIFE

COMPANY INTRODUCTION

Clicup Co.,Ltd established in 1993, specialized in manufacturing access panel, drywall connection accessories, stamping / punching parts and industrial hardware. These two years we also started to develop industrial hardware which is used for automobile and electricity machines. Our factory is located in Tekirdağ OSB, around two an half hour to Istanbul airport and city center by car. We have more than 10 years-experience in this field. Apart from our production base, since last year we start sourcing for our customers of related products as a service work.

Our factory is middle sized, with more than 40-60 well-trained workers and 3.500 square meters workshop. With our strong technical team, we have realized automatic and half automatic production for access panel and metal stamping parts, even some assembly works and packing works. Construction-using hardware are our main products; including access panel, inspection trapdoor, air ventilation grille, spring clips, drywall accessories, metal bracket and all kinds of hardware assembly parts. With complete testing system, we test almost our products by ourselves to ensure that quality standards are maintained. Our factory is ISO9901 certified.

We can design and produce according to customers' specified drawings and instruction or samples, any OEM metal work is welcomed. We have strong technical team and enough production experience in this field. We are able to adopt effective production methods and offer customers a total solution for a prefect product. We always do our best to fulfill customers' demand with high valued products. In our company organization, we have built up a special team with rich experience in foreign trade, we can easily understand customer requirement, and respond to customer quickly. To provide high quality products with competitive prices is our philosophy. If you are interested in any of our products, please feel to contact us for more details, we warmly welcome you from all over the world to contact with us or visit us to discuss mutual business cooperation. You may get a pleasant surprise with what you will find from our company-whatever quality, price or service. We are anticipating for establishing good cooperation relationship with the customers from the whole world.

KALİTE HAYATTIR

ŞİRKET TANITIMI

Clicup Co., Ltd 1993 yılında kurulmuş, erişim paneli, alçıpan bağlantı aksesuarları, damgalama / delme parçaları ve endüstriyel donanım üretiminde uzmanlaşmıştır. Bu iki yılda otomobil ve elektrik makinelerinde kullanılan endüstriyel donanımları da geliştirmeye başladık. Fabrikamız Tekirdağ Organize Sanayi Bölgesinde yer alan Hayrabolu Organize snayai Bölgesinde yer almaktadır.İstanbul havalimanına ve şehir merkezine arabayla yaklaşık 2.5 saat uzaklıktadır. Bu alanda 10 yıldan fazla deneyime sahibiz. Üretim üssümüzün yanı sıra, geçen yıldan bu yana müşterilerimiz için bir hizmet çalışması olarak ilgili ürünleri tedarik etmeye başlıyoruz.

Fabrikamız orta büyüklükte, 40-60'den fazla iyi eğitilmiş işçi ve 3500 metrekarelik üretim alanı ile güçlü teknik ekibimizle müdahale kapakları ve metal asma tavan sistemleri ve aksesuar parçalarının üretimlerini gerçekleştirdik. İnşaat kullanan donanım ana ürünlerimizdir; erişim paneli, kontrol kapağı, havalandırma ızgarası, yaylı klipsler, alçıpan aksesuarları, metal braket ve her türlü donanım montaj parçaları dahil. Eksiksiz test sistemiyle, kalite standartlarının korunduğundan emin olmak için neredeyse ürünlerimizi kendimiz test ediyoruz. Fabrikamız ISO9901 sertifikasına sahiptir.

Müşterilerin belirttiği çizimlere ve talimatlara veya numunelere göre tasarlayabilir ve üretebiliriz, herhangi bir OEM metal işi memnuniyetle karşılır. Bu alanda güçlü teknik ekibimiz ve yeterli üretim tecrübemiz var. Etkili üretim yöntemlerini benimseyebiliyor ve müşterilere mükemmel bir ürün için toplam bir çözüm sunabiliyoruz. Müşterilerimizin taleplerini yüksek değerli ürünlerle karşılamak için her zaman elimizden gelenin en iyisini yapıyoruz. Şirket organizasyonumuzda dış ticaret konusunda zengin deneyime sahip özel bir ekip oluşturduk, müşteri ihtiyacını kolayca anlayabilir ve müşteriye hızlı cevap verebiliriz.

Rekabetçi fiyatlarla yüksek kaliteli ürünler sunmak felsefemizdir. Ürünlerimizden herhangi biriyle ilgileniyorsanız, lütfen daha fazla ayrıntı için bizimle iletişime geçmekten çekinmeyin, sizi dünyanın her yerinden bizimle iletişime geçmeniz için sıcak bir şekilde karşılıyor veya karşılıklı ticari işbirliğini görüşmek için bizi ziyaret ediyoruz. Kalite, fiyat veya hizmet ne olursa olsun firmamızdan bulacaklarınız ile hoş bir sürpriz yaşayabilirsiniz. Tüm dünyadaki müşterilerimizle iyi bir işbirliği ilişkisi kurmayı umuyoruz.

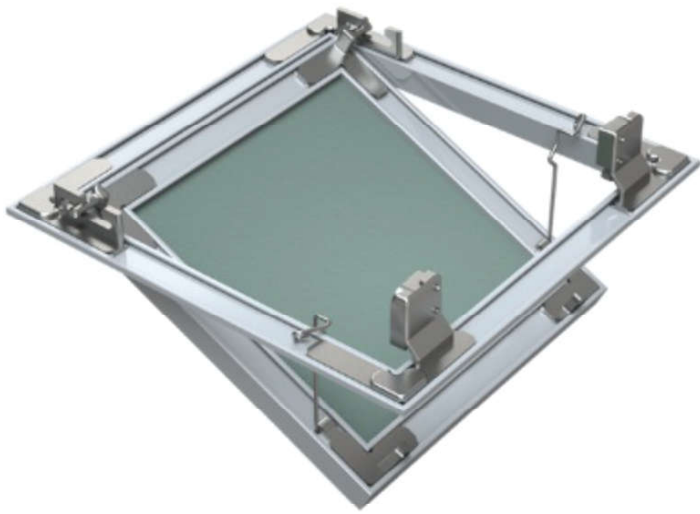

Characteristics

Non-fire rated standard aluminum access panel with plasterboard facing, providing easy access to plasterboard ceilings. Each panel features a push-catch closing mechanism with door retaining safety cable and hook

• Applications

Suitable for applications where acoustic and fire rated levels are specified.

• Sizes and weight

Width mm	Length mm	Weight Kg	Door Material
300 *	300*	1,725	WR- GYPSUM BOARDS
400	400	2,5	WR- GYPSUM BOARDS
500	500	3,125	WR- GYPSUM BOARDS
600	600	4,70	WR- GYPSUM BOARDS
600	1200	9,15	WR- GYPSUM BOARDS

all sizes available and are subject to extended lead times. Bespoke sizes are available upon request and weights are approximately.

• Standarts

Non-fire rated standard access panels have no applicable standard.

• Performance

A lightweight, non-fire rated access panel designed for ease of installation. Suitable for most dry lining wall partitions and ceiling systems. Minimal maintenance required when installed to manufacturer's instructions.

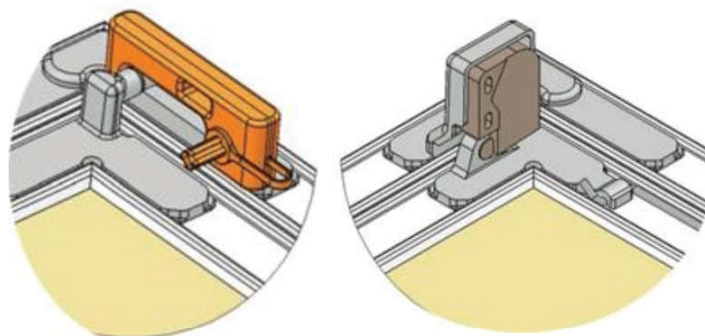

- **Frame**

Non-fire rated standard aluminum access panel frames are electrostatic powder coated white.

- **Board Types**

Moisture Resistant board installed as standard. Fire Resistant board available on request.(Note: Insertion of this board will not make the panel fire rated)

- **Jointing**

ClicUp jointing materials (ClicUp Jointing Compound and ClicUp Jointing Tapes) produce durable jointreinforcement and a smooth, continuous, crack-resistant surface ready for priming and final decoration.A number of jointing specifications are available to suit the board type, method of application, and sitepreference.

- **Decoration**

After the joint treatment has dried, decoration including any decorator's preparatory work should follow.

- **Repair**

Minor damage - Lightly sand the surface to remove burrs and fill flush with two applications of ClicUp Jointing Compound. When dry, decoration including any decorator's preparatory work should follow.

- **Deep indents resulting from impact**

Check the plasterboard core to ensure that it is not shattered. If intact, apply a coat of ClicUp Jointing Compound, followed by the procedure for repairing minor damage, once set/dry.

- **Damaged core and/or broken edges**

(non-high impact situations only) Remove the damaged area of core. Score the liner approximately 10mm away from the undamaged core around the damaged area, and peel the paper liner away.Apply PVA to seal the core and surrounding liner. Bulk fill the hole with ClicUp Jointing Compound,and strike off flush. Once the filler is set/dry, follow the procedure for repairing minor damage.

- **Extensive damage**

When the damage is more extensive it may be necessary to replace that area of plasterboard. It is important that the replacement board is of the same type as specified and installed. Cut out theaffected area back to the nearest frame. Replace the plasterboard, accurately cutting and screw fixing the same type and thickness of plasterboard. Fill edge joints using ClicUpJointing Compound and finish in the recommended way. When dry decoration, including any decorator's preparatory work should follow.

Özellikler

Alçıpan kaplamalı yangına dayanıklı olmayan standart alüminyum erişim paneli, alçıpan tavanlara kolay erişim sağlar. Her panelde, kapı sabitleme emniyet kablosu ve kancalı bir basmalı kapama mekanizması bulunur

- **Uygulamalar**

Akustik ve yangına dayanıklı seviyelerin belirtildiği uygulamalar için uygundur.

- **Standartlar**

Yangına dayanıklı olmayan standart erişim panellerinin geçerli bir standardı yoktur.

- **Verim**

Kurulum kolaylığı için tasarlanmış hafif, yangına dayanıklı olmayan erişim paneli. Çoğu kuru astar duvar bölmeleri ve tavan sistemleri için uygundur. Üreticinin talimatlarına göre kurulduğunda minimum bakım gerektirir.

- **Çerçeve**

Yangına dayanıklı olmayan standart alüminyum erişim paneli çerçeveleri elektrostatik toz boya ile kaplanmıştır.

- **Kart Türleri**

Neme Dayanıklı pano standart olarak monte edilmiştir. Yangına Dayanıklı pano istek üzerine temin edilebilir. (Not: Bu kartın takılması paneli yangına dayanıklı hale getirmeyecektir)

- **Birleştirme**

ClicUp birleştirme malzemeleri (ClicUp Birleştirme Bileşiği ve ClicUp Birleştirme Bantları) dayanıklı derz takviyesi ve astarlama ve son dekorasyon için hazır pürüzsüz, sürekli, çatlamaya dirençli bir yüzey sağlar. Levha tipine, uygulama yöntemine ve sitepreference.

- **Dekorasyon**

Eklem muamelesi kuruduktan sonra, herhangi bir dekoratörün hazırlık çalışmalarını içeren dekorasyon takip etmelidir.

- **Tamir etmek**

Küçük hasar - Çapakları gidermek için yüzeyi hafifçe zımparalayın ve iki ClicUp Birleştirme Bileşeni uygulamasıyla aynı hizada doldurun. Kurduğunda, herhangi bir dekoratörün hazırlık çalışmalarını içeren dekorasyon takip etmelidir.

- **Darbeden kaynaklanan derin girintiler**

Parçalanmadığından emin olmak için alçı levha çekirdeğini kontrol edin. Sağlamsa, bir kat ClicUp Birleştirme Bileşiği uygulayın, ardından kuruduktan / kuruduktan sonra küçük hasarları onarmak için prosedürü izleyin.

- **Hasarlı çekirdek ve / veya kırık kenarlar**

(yalnızca yüksek darbeli olmayan durumlar) Hasarlı çekirdek alanını çıkarın. Astarı hasarlı alanın etrafındaki hasarsız göbekten yaklaşık 10 mm uzakta çizin ve kağıt astarı soyun. Göbeği ve çevresindeki astarı kapatmak için PVA uygulayın. Deliği toplu olarak ClicUp Birleştirme Bileşeni ile doldurun ve sıyrılıp yıkayın. Dolgu maddesi ayarlandıktan / kuruduktan sonra, küçük hasarları onarmak için prosedürü izleyin.

- **Geniş çaplı hasar**

Hasar daha geniş olduğunda, alçı levhanın o alanını değiştirmek gerekebilir. Yedek kartın belirtilen ve takılanla aynı tipte olması önemlidir. Etkilenen alanı en yakın çerçeveye kadar kesin. Alçı levhayı değiştirin, doğru şekilde kesin ve vidalayın aynı tip ve kalınlıkta alçıpanın sabitlenmesi. ClicUpJointing Compound kullanarak kenar derzlerini doldurun ve önerilen şekilde bitirin. Herhangi bir dekoratörün hazırlık çalışmaları da dahil olmak üzere kuru dekorasyonda takip etmelidir.

INSTALLATION

• Step No.1

Remove the door from the frame.

Kapağı çerçeveden çıkarın

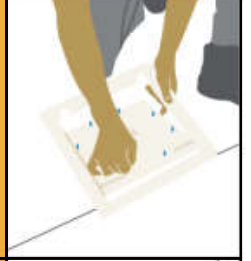

• Step No.2

Draw around the access panel inner rim where the aperture is required.

Açıklığın gerekli olduğu yerde erişim paneli iç kenarının çevresini çizin.

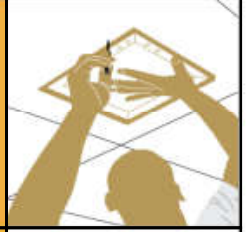

• Step No.3

Cut aperture- for dry lining ceilings and walls use a plaster board saw.

Kuru astarlı tavanlar ve duvarlar için bir alçıpan testeresi kullanın.



• Step No.4

Install the frame in to the aperture.

Çerçeveyi boşluğa yerleştirin.



• Step No.5

Fix securely using 25 mm drywall screws and refit the door to check operation and then remove to allow for finishing.

25 mm alçıpan vidaları kullanarak sağlam bir şekilde sabitleyin ve çalışmayı kontrol etmek için kapağı yeniden takın ve ardından bitirmeye izin vermek için çıkarın.



• Step No. 6

Finish with tapes and jointing compound around the fitted frame refit door once decorated.

Bir kez dekore edildikten sonra takılan çerçeve müdahale kapağının etrafına bantlar ve birleştirme macunu ile bitirilir.



ALÇIPAN REVİZYON KAPAK - ALUMINIUM ACCESS PANEL

Özellikleri

- Sağlam Alüminyum çerçeve
- Alçı lehva, kare petek asma tavan ve duvarlarda kullanıma elverişli
- Pratik ve kolay montaj
- Beyaz fırın boya
- İç ve dış çerçevede toz önleyici fitil
- Dokunmatik açma - kapama kilidi
- Kapak düşmesini önleyen güvenlik kancası

Features

- Strong aluminium frame and hardware.
- Available in ceiling maintenance panel.
- White powder-coated finish.
- With sealing strips between inner and outer frames.
- Removable door panel, with safety.
- Quick installation without difficulties.



Revizyon Kapağı Kullanım Alanları

Revizyon kapağı, gerektiğinde müdahale edilebilecek noktalara konur. Örneğin, banyolarda bulunan vanalar ya da tavan içerisinde vana ya da elektrik ana kumandaları bulunan noktalar vb. Tek veya çift kat 12,5 mm'lik Alçıpan kullanılan duvar ve tavan sistemlerinde rahatlıkla kullanılır.

Revision Cover Usage Areas

The revision cover is placed at the points that can be intervened when necessary. For example, valves in bathrooms or points in ceilings with valves or electrical main controls, etc. It can be used easily in wall and ceiling systems where single or double layer 12.5 mm gypsum board is used.

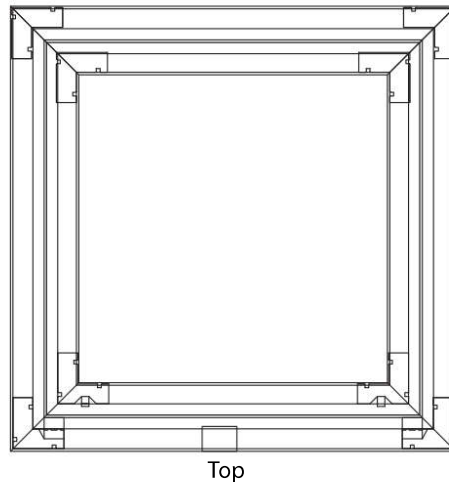

Top

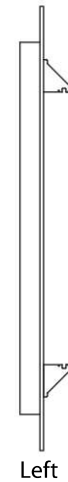

Left

KARE PETEK REVİZYON KAPAK - HONEYCOMB ACCESS PANEL



Özellikleri

- Sağlam Alüminyum çerçeve
- Alçı lehva, akustik asma tavan duvarlarda kullanıma elverişli
 - Pratik ve kolay montaj
 - Beyaz fırın boyu
- İç ve dış çerçevede toz önleyici fitil
- Dokunmatik açma - kapama kilidi
- Kapak düşmesini önleyen güvenlik kancası
- İstedğiniz renkte boyayabilirsiniz.

Features

- Strong aluminium frame and hardware.
- Available in ceiling maintenance panel.
 - White powder-coated finish.
- With sealing strips between inner and outer frames.
- Removable door panel, with safety.
- Quick installation without difficulties.

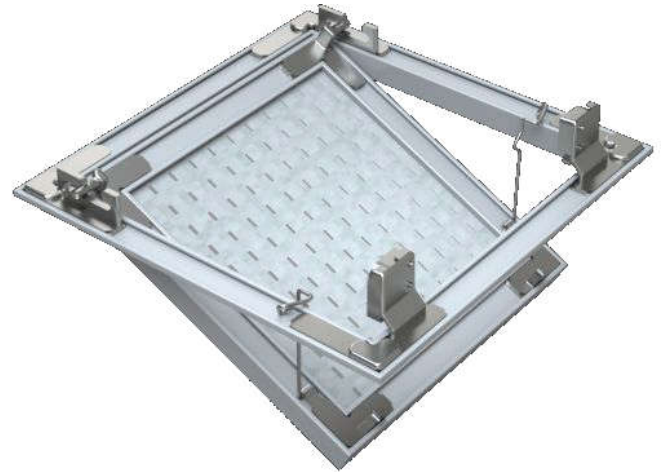

Revizyon Kapağı Tipleri

ClicUp Alçıpan Sistemlerinde kullanılabilecek değişik revizyon kapağı tipleri bulunmaktadır. Müdahale kapakları duvar ve tavanlarda her türlü ihtiyacı karşılayabilmektedir. Dokunmatik menteşeli, dokunmatik kancalı, üstten oturtmalı ve alttan oturtmalı tipleri mevcuttur. Estetik görünüme sahip düşük maliyeti ile ekonomik çözümler sunar.

Inspection Cover Types

There are different revision cover types that can be used in ClicUp Drywall Systems. Intervention hatches can meet all kinds of needs on walls and ceilings. touch hinge hand, touch hook, top seat, and bottom seat types are available. Has an aesthetic appearance Offers economical solutions at low cost.

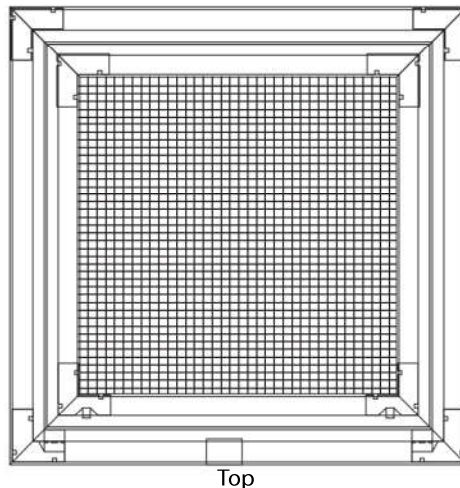

Top



Left

AKUSTİK REVİZYON KAPAK - ACOUSTIC ACCESS PANEL



Özellikleri

- Sağlam Alüminyum çerçeve
- Alçı levha, akustik asma tavan duvarlarda kullanıma elverişli
 - Pratik ve kolay montaj
 - Beyaz fırın boyu
- İç ve dış çerçevede toz önleyici fitil
- Dokunmatik açma - kapama kilidi
- Kapak düşmesini önleyen güvenlik kancası
- İsteddiğiniz renkte boyayabilirsiniz.

Features

- Strong aluminium frame and hardware.
- Available in ceiling maintenance panel.
 - White powder-coated finish.
- With sealing strips between inner and outer frames.
- Removable door panel, with safety.
- Quick installation without difficulties.

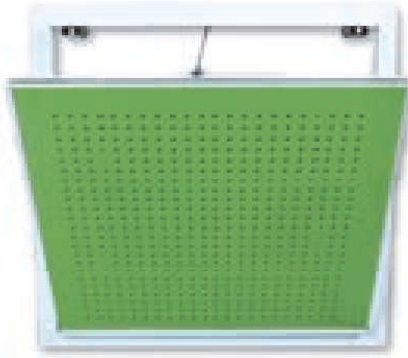
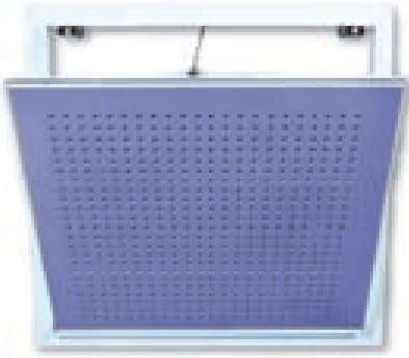

Akustik Revizyon Kapak

Akustik alçı levha serisinde, kare, dairesel ve dağınık dairesel delikli olmak üzere üç farklı yüzey seçeneği bulunmaktadır. Akustik alçı levha, mimari taleplere estetik ve işlevsel çözümler sunan, dekoratif görünüm ve ses yutma performansını tek bir formda birleştiren bir üründür.

Acoustic Revision Cover

In the acoustic plasterboard series, there are three different surface options as square, circular, and scattered circular holes. Acoustic plasterboard is a product that offers aesthetic and functional solutions to architectural demands and combines the decorative appearance and sound absorption performance in a single form.

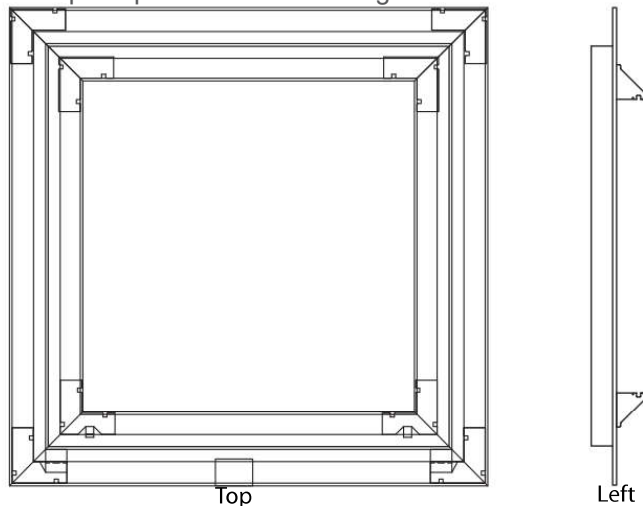

METAL REVİZYON KAPAK - METAL ACCESS PANEL

Özellikleri

- Sağlam Alüminyum çerçeve
- Metal asma tavan ve duvarlarda kullanıma elverişli
- Pratik ve kolay montaj
- Beyaz fırın boyası
- İç ve dış çerçevede toz önleyici fitil
- Dokunmatik açma - kapama kilidi
- Kapak düğmesini önleyen güvenlik kancası

Features

- Strong aluminium frame and hardware.
- Available in ceiling maintenance panel.
- White powder-coated finish.
- With sealing strips between inner and outer frames.
- Removable door panel, with safety.
- Quick installation without difficulties.

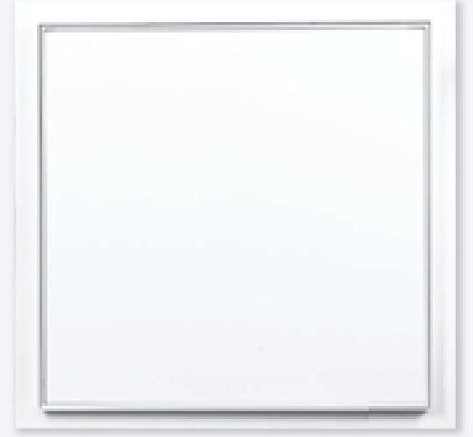

Metal Revizyon Kapağı Kullanım Alanları

Metal sıfır yapı, Erişim Paneli. Alüminyum dış çerçeve bir dokunuşla açılır ve kapanır. Tesisatlarda gizli kalan vana, elektrik panosu, seramik, mermer, granit, klima ve havalandırma gibi tesisata müdahale etmez. Hafif bir dokunuşla yarım veya tam açılma; Kapatıldığında dekoratif görüntüyü bozmayan alüminyumdan yapılmıştır.

Metal Revision Cover Usage Areas

Metal zero construction, Access Panel. The aluminum outer frame opens and closes with a touch. It does not interfere with the facility, such as valves, electric panels, ceramics, marble, granite, air conditioning and ventilation, which remain hidden in installations. Half or full opening with a light touch; They are made of aluminum that do not spoil the decorative image when it is closed.

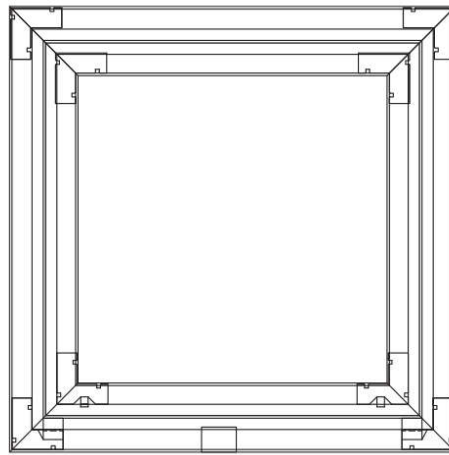

Top



Left

FUGA REVİZYON KAPAK - FUGA ACCESS PANEL



Özellikleri

- Sağlam Alüminyum çerçeve
- Alçı levha, asma tavan ve duvarlarda kullanıma elverişli fugalı çerçeve
 - Pratik ve kolay montaj
 - Beyaz fırın boyu
- İç ve dış çerçevede toz önleyici fitil
- Dokunmatik açma - kapama kilidi
- Kapak dümesini önleyen güvenlik kancası
- Alçı çekmek gerekmez

Features

- Strong aluminium frame and hardware.
- Available in ceiling maintenance panel.
 - White powder-coated finish.
 - With sealing strips between inner and outer frames.
- Removable door panel, with safety.
- Quick installation without difficulties.



Fugalı Revizyon Kapağı

Fugalı kapakta alçı çekmenize gerek yoktur istediğiniz renkte boyayabilirsiniz

Fuga Revision Cover

You do not need to apply plaster on the jointed cover, you can paint it in any color you want.

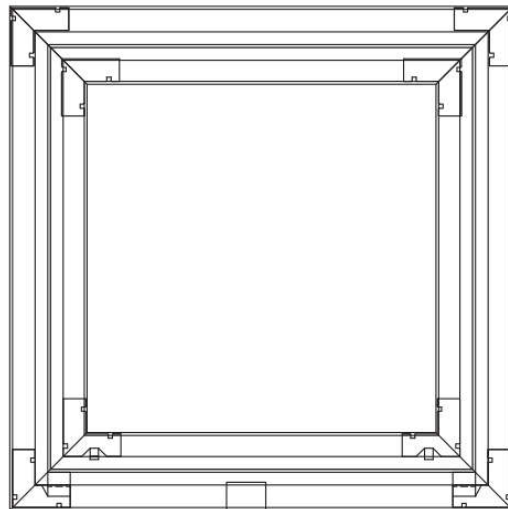

Top



Left

PROFİLLİ REVİZYON KAPAK - ACCESS PANEL WITH FRAME

Özellikleri

- Sağlam Alüminyum çerçeve
- Alçı levha, asma tavan ve duvarlarda kullanıma elverişli
- Pratik ve kolay montaj
- Beyaz fırın boya
- Dokunmatik açma - kapama kilidi

Features

- Strong aluminium frame and hardware.
- Available in ceiling maintenance panel.
- White powder-coated finish.
- Screws fixed for inner and outer frames.
- Removable door panel, with safety.
- Quick installation without difficulties.



Ürün Açıklaması

Erişim paneli, duvarların ve tavanların arkasına monte edilen sıhhi tesisat hatlarına ve diğer armatürlere erişim sağlamak için tasarlanmıştır.

Product Description

The access panel is designed to provide access to plumbing lines and other fixtures installed behind walls and ceilings.

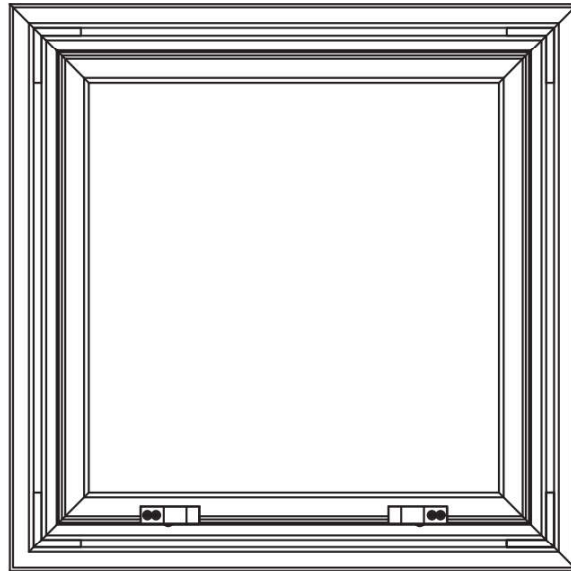

Top



Left

KAUÇUK FİTİLLİ REVİZYON KAPAK - RUBBER SEALING STRIP ACCESS PANEL



Özellikleri

- Sağlam Alüminyum çerçeve
- Alçı lehva, akustik asma tavan duvarlarda kullanıma elverişli kauçuk fitilli çerçeve
- Pratik ve kolay montaj
- Beyaz fırın boya
- İç ve dış çerçevede toz önleyici kauçuk fitil
- Dokunmatik açma - kapama kilidi
- Kapak dümesini önleyen güvenlik kancası

Features

- Strong aluminium frame and hardware.
- Available in ceiling maintenance panel.
 - White powder-coated finish.
- With sealing strips between inner and outer frames.
- Removable door panel, with safety.
- Quick installation without difficulties.

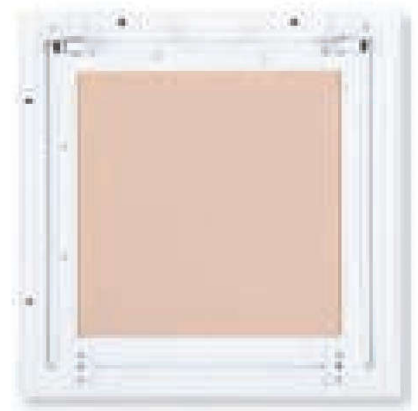

Ürün Açıklaması

Erişim paneli, duvarların ve tavanların arkasına monte edilen sıhhi tesisat hatlarına ve diğer armatürlere erişim sağlamak için tasarlanmıştır.

Product Description

The access panel is designed to provide access to plumbing lines and other fixtures installed behind walls and ceilings.

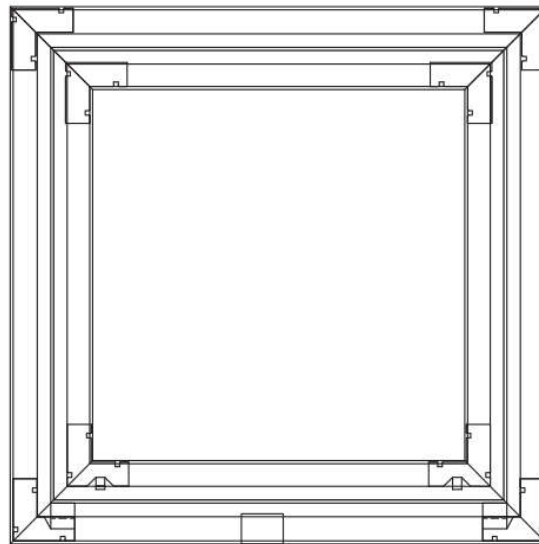

Top



Left

EKO SERİ FİTİLSİZ REVİZYON KAPAK - ECO SERIES ACCESS PANEL WITHOUT STRIP

Özellikleri

- Sağlam Alüminyum çerçeve
- Alçı levha, asma tavan ve duvarlarda kullanıma elverişli
- Pratik ve kolay montaj
- Beyaz fırın boyu
- Dokunmatik açma - kapama kilidi
- Kapak dümesini önleyen güvenlik kancası

Features

- Strong aluminium frame and hardware.
- Available in ceiling maintenance panel.
- White powder-coated finish.
- Removable door panel, with safety.
- Quick installation without difficulties.



Ürün Açıklaması

Erişim paneli, duvarların ve tavanların arkasına monte edilen sıhhi tesisat hatlarına ve diğer armatürlere erişim sağlamak için tasarlanmıştır.

Product Description

The access panel is designed to provide access to plumbing lines and other fixtures installed behind walls and ceilings.

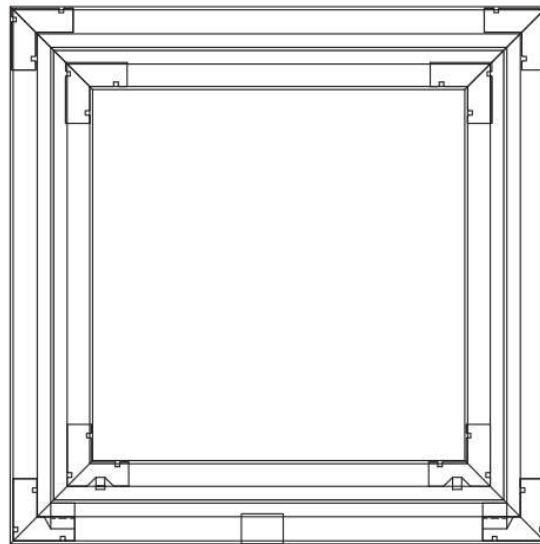

Top

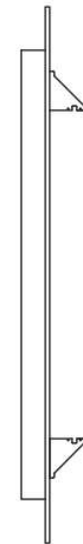

Left

DAIRESEL ALÇIPAN REVİZYON KAPAK - CIRCULAR ALUMINUM ACCESS PANEL



Özellikler

- Sağlam Alüminyum çerçeve
- Alçı levha, asma tavanlarda kullanıma elverişli
- Pratik ve kolay montaj
- Beyaz fırın boyu
- Dokunmatik açma
- Kapama kilidi
- Kapak düşmesini engelleyen güvenlik kancası

Features

- Strong aluminium frame and hardware
- Available on plasterboards, ceiling
- Practical and easy installation
- Powder coat painted white
- Sealing strips in the frame
- Touch latch
- Safety Hook

DAIRESEL METAL REVİZYON KAPAK - CIRCULAR METAL ALUMINUM ACCESS PANEL



Özellikler

- Sağlam Alüminyum çerçeve
- Alçı levha, asma tavanlarda kullanıma elverişli
- Pratik ve kolay montaj
- Beyaz fırın boyu
- Dokunmatik açma
- Kapama kilidi
- Kapak düşmesini engelleyen güvenlik kancası

Features

- Strong aluminium frame and hardware
- Available on plasterboards, ceiling
- Practical and easy installation
- Powder coat painted white
- Sealing strips in the frame
- Touch latch
- Safety Hook

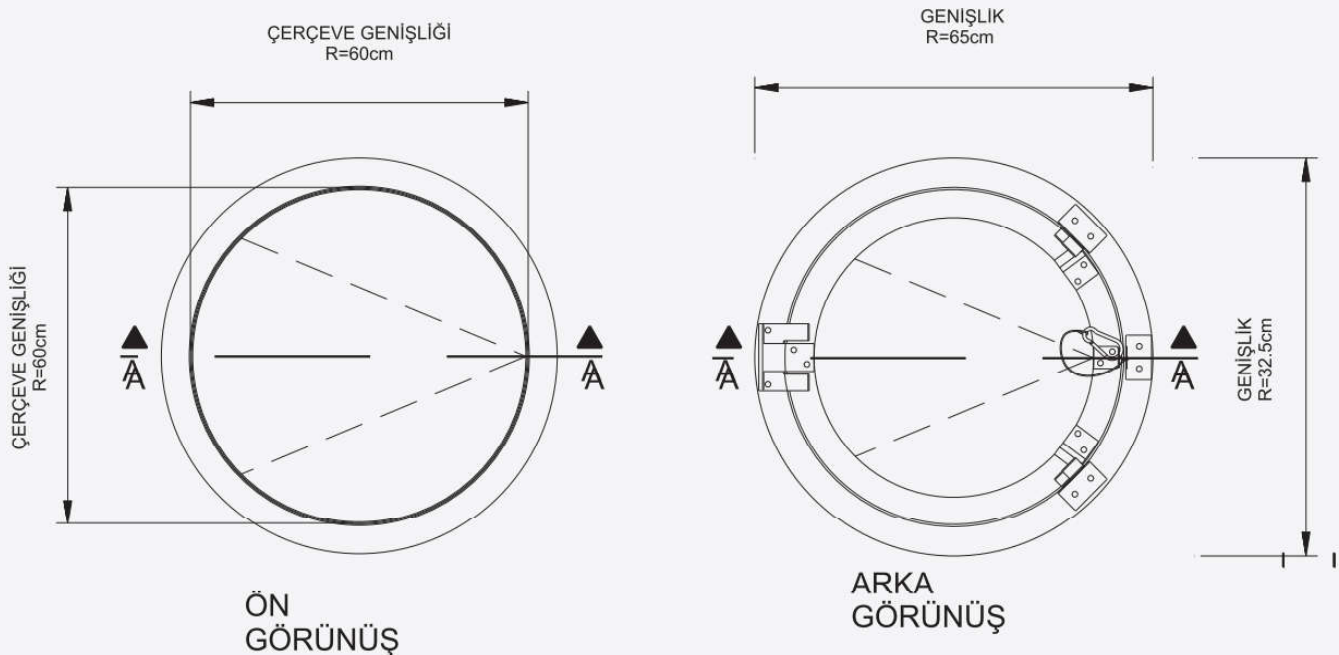

SABIT LINEER MENFEZ - LINEAR GRILLE**SABIT PANJUR - ALUMINUM LOUVER****KARE ANEMOSTAD**
SQUARE ANEMOSTAD**Özellikler**

- Sağlam Alüminyum çerçeve
- Alçı levha, asma tavan ve duvarlardakullanıma elverişli
- Pratik ve kolay montaj
- Beyaz fırın boya

Features

- Sturdy Aluminum frame
- On plasterboard, suspended ceilings and walls convenient for use
- Practical and easy assembly
- White oven paint

**GEMİCİ ANEMOSTAD**
SEAFARER ANEMSTAD**Özellikler**

- Sağlam Alüminyum çerçeve
- Alçı levha, asma tavan ve duvarlardakullanıma elverişli
- Pratik ve kolay montaj
- Beyaz fırın boya

Features

- Sturdy Aluminum frame
- On plasterboard, suspended ceilings and walls convenient for use
- Practical and easy assembly
- White oven paint

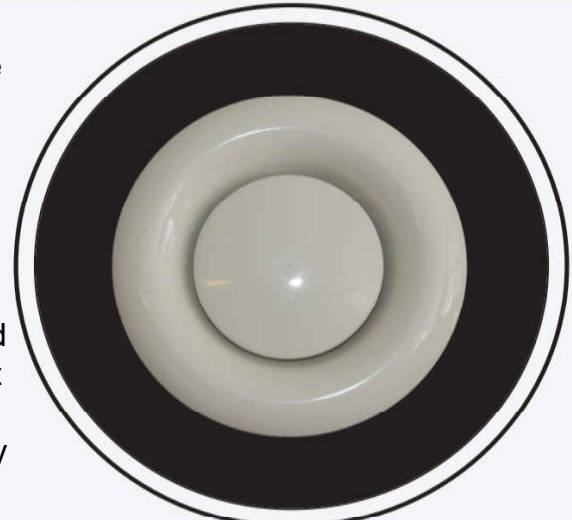
**DAMPERLİ MENFEZ**
DAMPER CULVERT**Özellikler**

- Sağlam Alüminyum çerçeve
- Alçı levha, asma tavan ve duvarlardakullanıma elverişli
- Pratik ve kolay montaj
- Beyaz fırın boya

Features

- Sturdy Aluminum frame
- On plasterboard, suspended ceilings and walls convenient for use
- Practical and easy assembly
- White oven paint

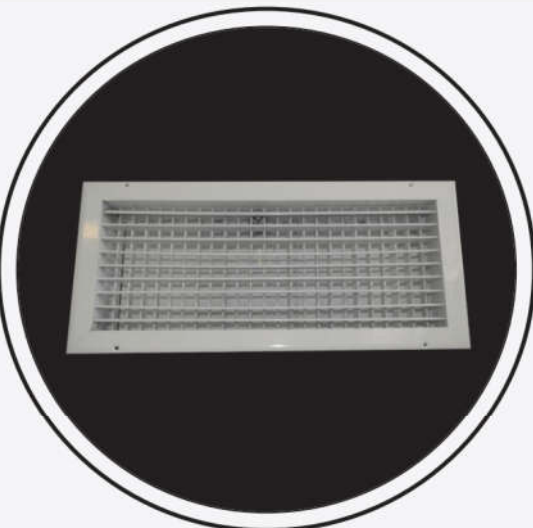

60-90 DAKİKA YANGINA DAYANIKLI ALÇIPAN KAPAK - EI60 AND EI90 FIRE RATED ACCESS PANELS



Özellikleri

- Sağlam Alüminyum çerçeve
- Guardex plaka kaplı yangın ağıt duvarlarında kullanıma elverişli yangına dayanıklı fitilli çerçeve
- Pratik ve kolay montaj
- İç ve dış çerçevede duman sızdırmazlık fitili
- Anahtarlı açma kapama

Features

- Strong aluminium frame and hardware.
- Available in ceiling maintenance panel.
 - White powder-coated finish.
- With sealing strips between inner and outer frames.
- Removable door panel, with safety.
- Quick installation without difficulties.



Ürün Açıklaması

Erişim paneli, duvarların ve tavanların arkasına monte edilen sıhhi tesisat hatlarına ve diğer armatürlere erişim sağlamak için tasarlanmıştır.

Product Description

The access panel is designed to provide access to plumbing lines and other fixtures installed behind walls and ceilings.

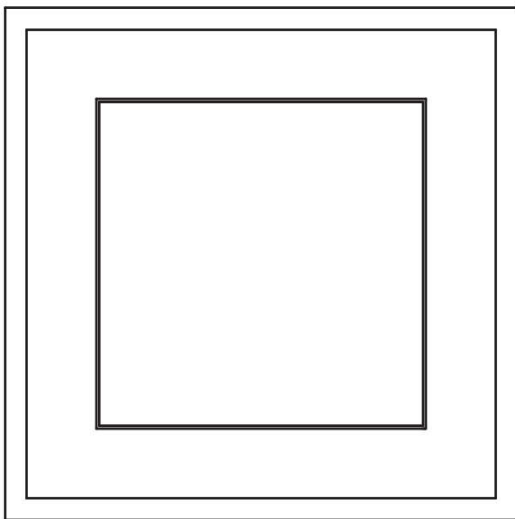

Top

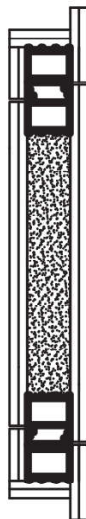

Left

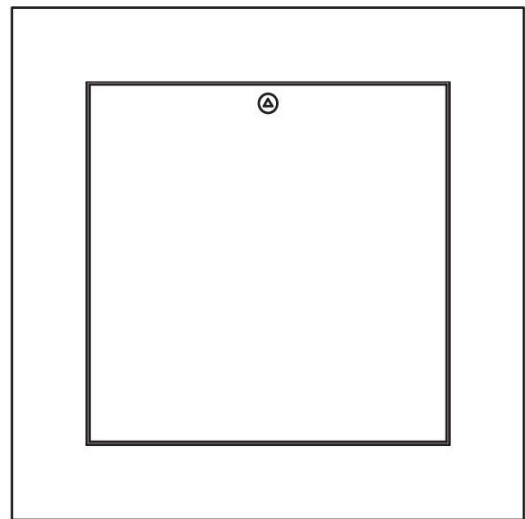

Bottom

60-90 DAKİKA YANGINA DAYANIKLI METAL ŞAFT KAPAK - E60 AND E90 FIRE RATED STEEL ACCESS PANELS

Özellikleri

- Sağlam Alüminyum çerçeve
- Alçı levha, asma tavan ve duvarlarda kullanıma elverişli
- Pratik ve kolay montaj
- Beyaz fırın boyu
- İç ve dış çerçevede duman sızdırmazlık fitili
- Anahtarlı açma kapama

Features

- Strong aluminium frame and hardware.
- Available in ceiling maintenance panel.
- White powder-coated finish.
- Removable door panel, with safety.
- Quick installation without difficulties.

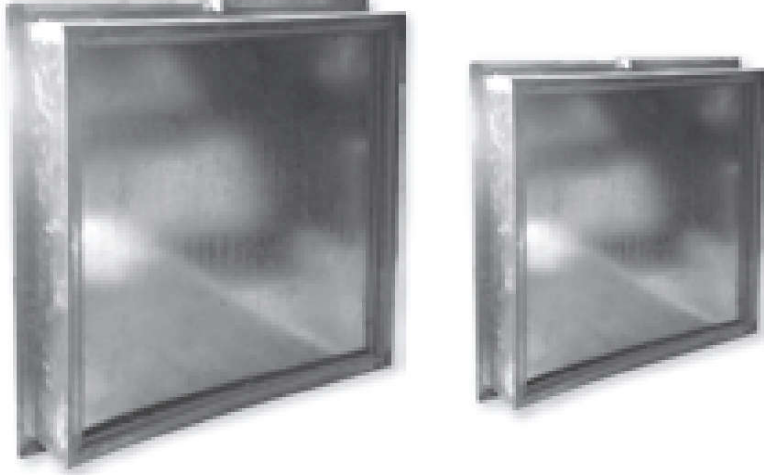
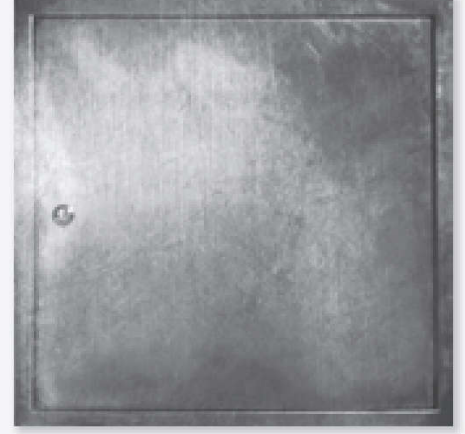

Ürün Açıklaması

Erişim paneli, duvarların ve tavanların arkasına monte edilen sıhhi tesisat hatlarına ve diğer armatürlere erişim sağlamak için tasarlanmıştır.

Product Description

The access panel is designed to provide access to plumbing lines and other fixtures installed behind walls and ceilings.

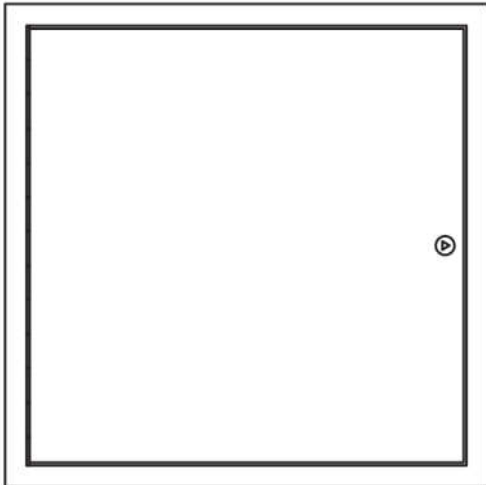

Top

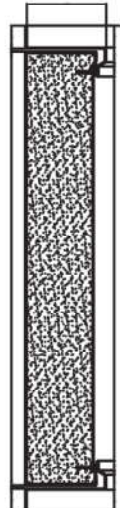

Left

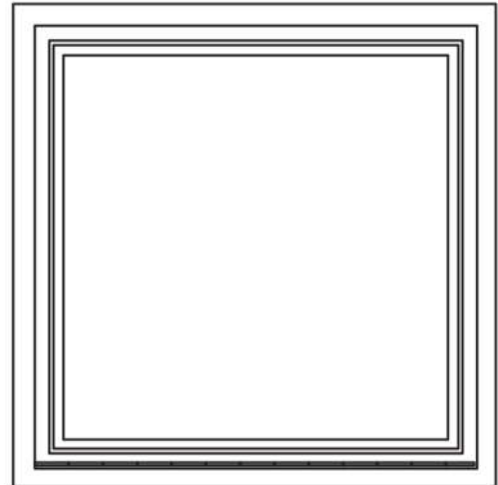

Bottom

SERAMİK ALTI MÜDAHALE KAPAĞI- ACCESS PANELS FORE PLASTER



Özellikleri

- Sağlam Alüminyum çerçeve
- Islak hacim, seramik altı uygulamalarda kullanıma uygundur.
- Pratik ve kolay montaj
- Beyaz fırın boya
- Dokunmatik açma - kapama kilidi

Features

- Strong aluminium frame and hardware.
- Available in ceiling maintenance panel.
 - White powder-coated finish.
 - With sealing strips between inner and outer frames.
- Removable door panel, with safety.
- Quick installation without difficulties.



Ürün Açıklaması

Erişim paneli, duvarların ve tavanların arkasına monte edilen sıhhi tesisat hatlarına ve diğer armatürlere erişim sağlamak için tasarlanmıştır.

Product Description

The access panel is designed to provide access to plumbing lines and other fixtures installed behind walls and ceilings.

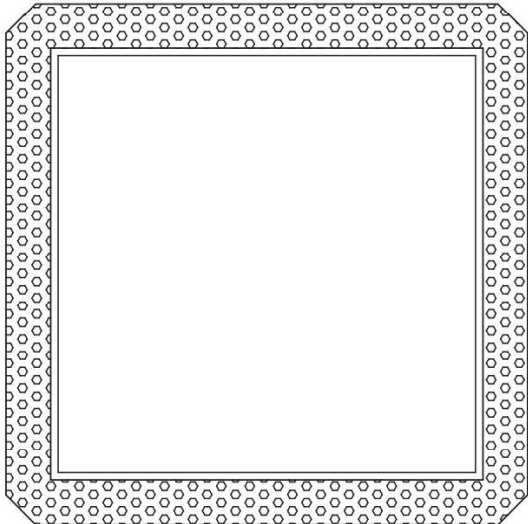

Top

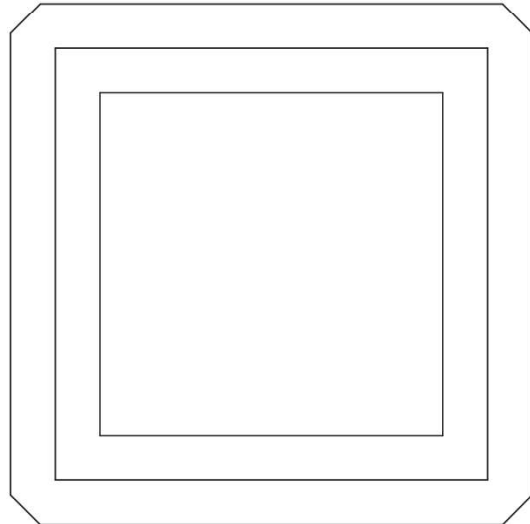

Bottom

SABİT ŞAFT KAPAĞI - FIXED SHAFT ACCESS PANELS

Özellikleri

- Sağlam Alüminyum çerçeve
- Ytong ve duvarlarda kullanıma elverişli
- Pratik ve kolay montaj
- Beyaz fırın boya

Features

- Strong aluminium frame and hardware.
- White powder-coated finish.
- Removable door panel, with safety.
- Quick installation without difficulties.



Top

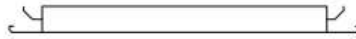

Left

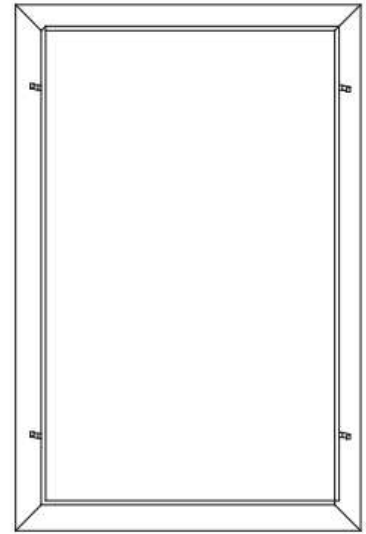

Bottom



www.clicup.com

+90 (0212) 270 79 17

+90 536 285 33 59

**Adres : Şirintepe, Armağan Sokağı
No:18, 34415 Kâğıthane/İstanbul**

**Fabrika :Hayrabolu Organize Sanayi Bölgesi
Uzunköprü Yolu Üzeri 5. Km, 59400 Hayrabolu/Tekirdağ**